

QUANTUM

ВИДЕОДОМОФОН

Инструкция по эксплуатации

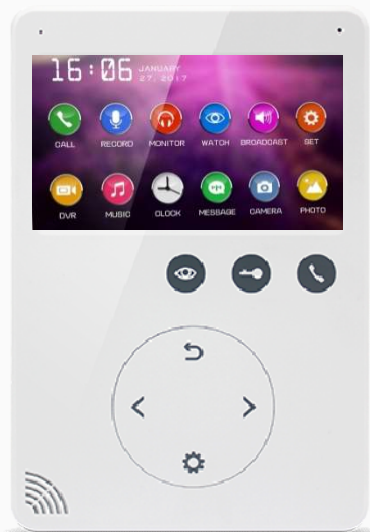

QM-432C/SD

- Благодарим за покупку нашей продукции.
- В продукцию могут вноситься изменения без предварительного уведомления.
- Компания не несет ответственности за возможные последствия, вызванные неправильной эксплуатацией оборудования.
- Пожалуйста, внимательно ознакомьтесь с данной инструкцией (в частности, с мерами предосторожности) перед началом использования оборудования, а также действуйте согласно инструкции, для надлежащей эксплуатации продукции.

Содержание

1. Меры предосторожности.....	3
2. Название компонентов и их функции.	4
3. Комплектация.....	5
4. Установка.....	6
5. Принцип работы.....	9
6. Настройки.....	13
7. Спецификация.....	13

1. Меры предосторожности.

Во избежание чрезвычайных ситуаций, пожалуйста, следуйте данной инструкции:

1. Не рекомендуется одновременно вставлять несколько вилок в розетку, это может вызвать перегрев и привести к возгоранию.
2. Не следует подключать к другим устройствам, пока прибор включен, это может стать причиной поломки.
3. Не следует перегибать шнур, и ставить на него тяжелые предметы. Это может привести к возгоранию.
4. При необходимости произведите очистку поверхности устройства. Не используйте воду, разжижающие вещества, или моющие средства. Во избежание поломки или замыкания, используйте мягкую, сухую ткань.
5. Не устанавливайте устройство в помещении с повышенной влажностью, это может привести к замыканию и пожару.
6. Аккуратно вытаскивайте кабель из розетки, в противном случае, Вы можете его повредить, что может стать причиной пожара.
7. Не отсоединяйте прибор от розетки влажными руками, Вас может ударить электрическим током.
8. Не следует разбирать, ремонтировать либо заниматься самостоятельной модификацией устройства. В результате некорректной работы устройства, это может привести к пожару либо замыканию.
9. Не подключайте к сети, если розетка и вилка имеют разные размеры, это может стать причиной замыкания или пожара.
10. Убедитесь, что на поверхности устройства отсутствует пыль либо иные посторонние вещества.
11. Не допускайте попадание посторонних веществ внутрь устройства, это может стать причиной поломки.
12. Не следует ставить на устройство тяжелые предметы, это может стать причиной поломки.
13. Не разбирайте прибор, и не подвергайте его физическому воздействию.
14. Не подвергайте прибор попаданию прямых солнечных лучей, либо воздействию нагревательных приборов во время установки.
15. Устройство следует устанавливать в помещении, в устойчивом положении, в противном случае оно может функционировать некорректно.
16. Отсоединяйте питание, если не планируете пользоваться прибором в течение длительного времени.
17. Если из прибора слышны посторонние шумы, немедленно отсоедините его от питания и позвоните в службу поддержки.

2. Название компонентов и их функции.

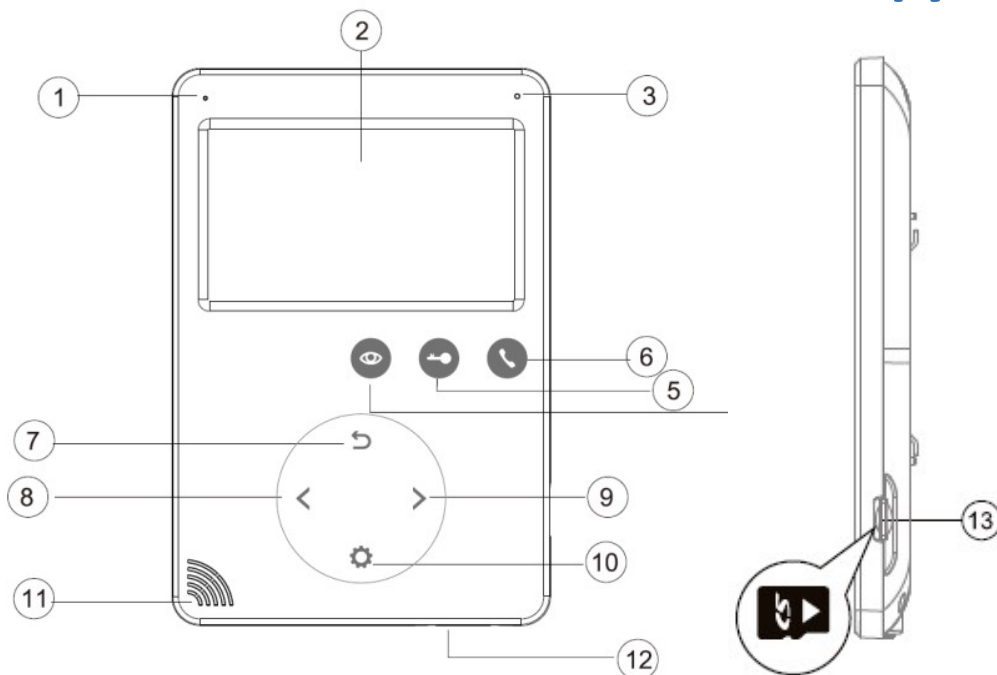

№	НАЗВАНИЕ	ФУНКЦИЯ
1	Индикатор питания	При включенном мониторе загорается белым цветом.
2	Монитор	Экран монитора
3	Микрофон	Передача звука
4	Кнопка видеонаблюдения	Просмотр изображения с видеокамеры или вызывной панели
5	Кнопка открывания замка	Открывает замок
6	Кнопка ответа	Ответить на вызов
7	Кнопка окончания вызова	Окончание вызова
8	Кнопка «стрелочка влево»	Выбор / Настройка в меню
9	Кнопка «стрелочка вправо»	Выбор / Настройка в меню
10	Кнопка настроек	Вход в меню видеодомофона, подтверждение внесенных изменений в настройки
11	Громкоговоритель	Передает звук из вызывной видеопанели
12	Вкл/Выкл	Включение / Выключение видеодомофона
13	SD слот	Для установки micro SD карты (8-32) GB

3. Комплектация.

	<p>Монитор</p>	<p>1 шт.</p>
	<p>Инструкция по эксплуатации</p>	<p>1 шт.</p>
	<p>Кронштейн</p>	<p>1 шт.</p>
	<p>Дюбель</p>	<p>2 шт.</p>
	<p>Силикагель</p>	<p>1 шт.</p>
	<p>Шуруп</p>	<p>2 шт.</p>
	<p>Пин коннектор (красный/синий/желтый/белый)</p>	<p>4 шт.</p>

4. Установка

Схема соединения.

Максимальная конфигурация системы: 1 основной монитор, 3 дополнительных монитора, 2 вызывные панели и 8 камер видеонаблюдения.

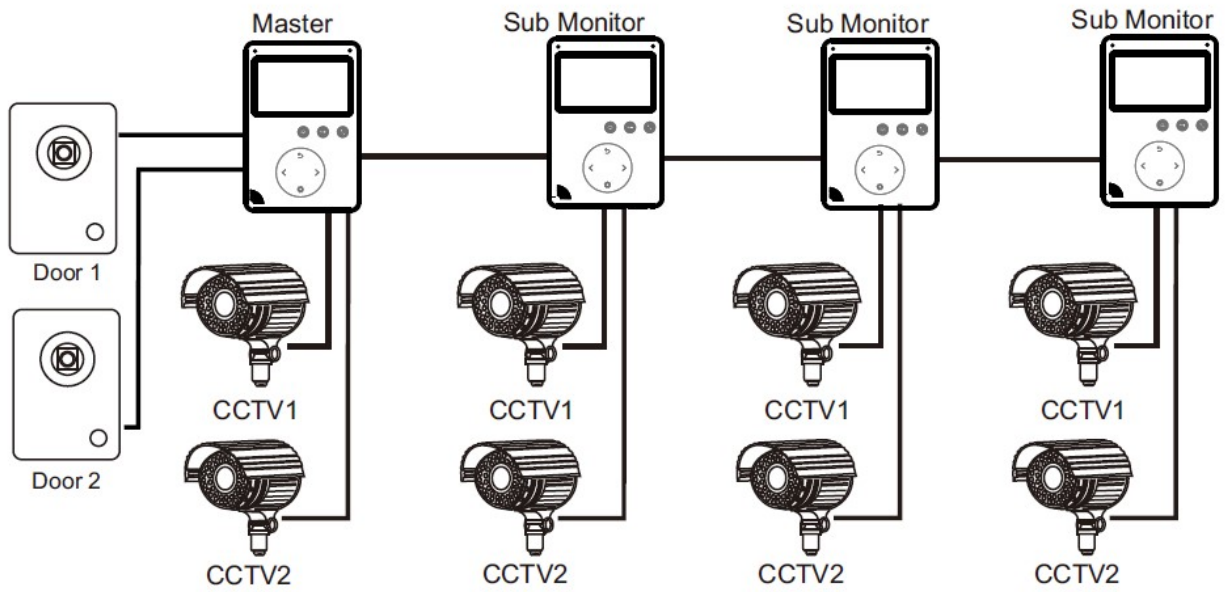

AD: Аудио
 VD: Видео
 PWR: (+) Питание
 GND: (-) Общий

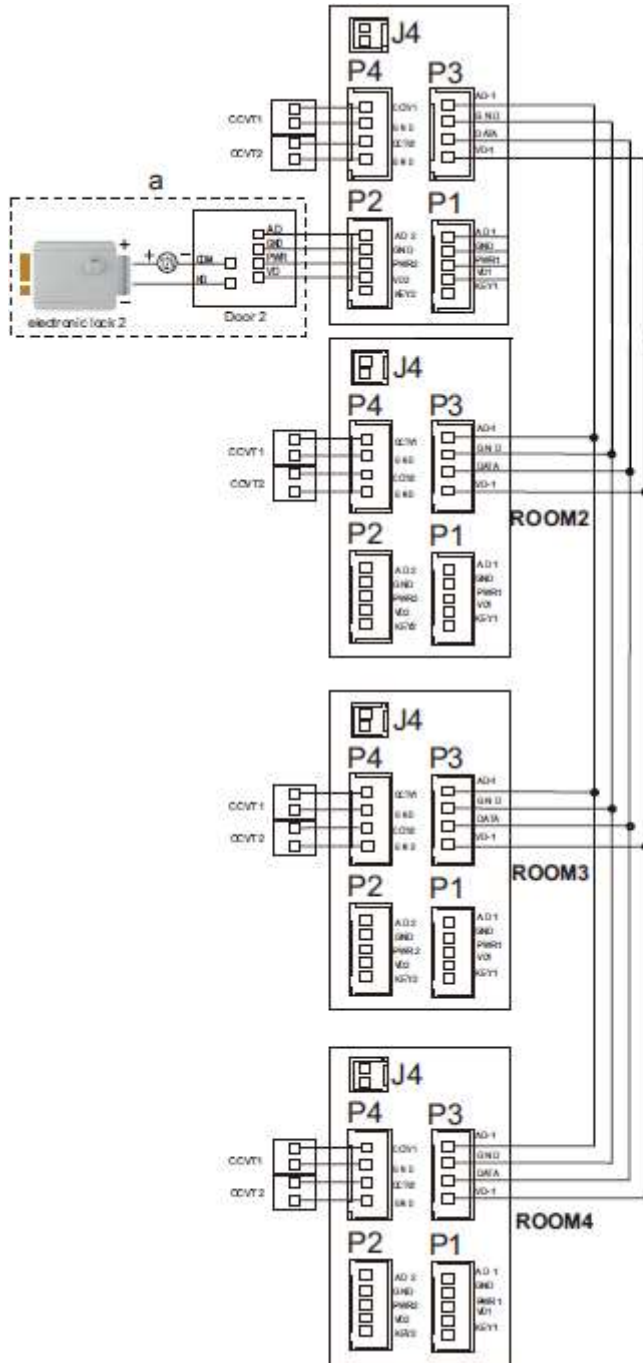

Примечание:

1. Схема подключения электромеханического замка к видеопанели: электромеханический замок 2 + внешний источник питания.
2. Порт J4 для внешнего источника питания.

1. Для подключения монитора к вызывной панели рекомендуется использовать специализированные кабели, предназначенные для работы в системах видеонаблюдения. В случае если у Вас нет специализированного кабеля, Вы можете использовать следующие варианты:

Вариант А: Если расстояние от монитора до двери составляет менее 30м, используйте коаксиальный кабель РК 75-2-13 (или его аналог для передачи видео) и слаботочный кабель 2 x 0,4 мм².

Вариант Б: Если расстояние превышает 30м, используйте коаксиальный кабель для видео RG6 и силовой 2*0,75мм².

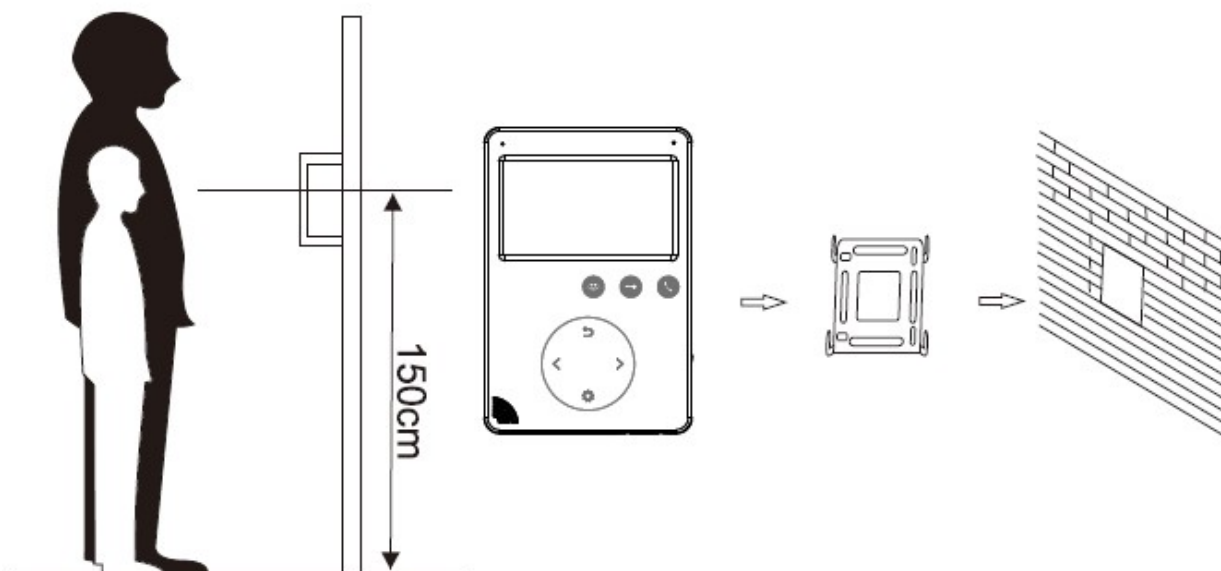

2. Определите месторасположение монитора на стене. Оптимальный вариант расположения - 1.5 ~ 1.6 метра над уровнем пола.





3. Убедитесь в том, что устройство обесточено на момент установки
4. Установите кронштейн на стену.
5. Соедините провода согласно выбранной ранее схеме соединения.
6. Закрепите монитор на кронштейне.
7. По завершению установки, подключите питание.

5. Принцип работы.

Ответ на входящий звонок



Когда кто-либо нажимает на звонок, домофон сразу же издает звуковой сигнал, на экране отображается надпись: “Входящий вызов”. Нажмите  для ответа на звонок. Домофон переходит обратно в режим ожидания, если на звонок никто не ответил. Во время входящего вызова или разговора, нажмите кнопку , чтобы открыть дверь, на экране отобразится надпись “Дверь открыта”. Если во время ответа на вызов от одной двери, последует еще один вызов от другой двери, то на экране отобразится надпись “Ожидание у второй двери”. Нажмите кнопку , чтобы переключить вызов на дверь №2.

Примечание:

Во время ответа либо разговора по внутренней связи, при удержании кнопки , микрофон будет переведен в беззвучный режим, а на экране отобразится надпись “Микрофон отключен”, при еще одном длительном нажатии на кнопку , вы сможете вернуться обратно в обычный режим, на экране будет отображена надпись “Говорите”.

Режим наблюдения





В режиме ожидания, нажмите кнопку , чтобы получить доступ к обзору, и еще раз нажмите кнопку , чтобы переключиться на другой видеоканал.

Во время наблюдения за посетителем Вы можете нажать кнопку  для разговора или нажать кнопку , чтобы открыть дверь.

Функция оповещения

В режиме ожидания, нажмите кнопку  и удерживайте её, пока на дисплее не отобразится надпись “Громкая связь”. На устройстве в другой комнате высветится надпись “Вещание”. Теперь вы можете использовать функцию оповещения.

Функция интерфона (внутренняя связь)

Вы можете организовывать внутреннюю связь между всеми устройствами, подключенными у Вас. В режиме ожидания, для того, чтобы сделать вызов на другой домофон, нажмите кнопку . Если у Вас подключено 2 и более устройств, переместите переключатель в позицию влево или вправо, для того чтобы выбрать необходимое устройство для вызова. Для подтверждения звонка, нажмите кнопку . Для ответа на звонок нажмите кнопку , для отмены звонка кнопку .

Настройка громкости/яркости/цвета/контраста

В режиме наблюдения, звонка, разговора, внутренней связи, вещания, переместите переключатель в правую сторону домофона, используйте регулировку вправо/влево для настройки громкости голоса. Нажмите на кнопку  для перехода в настройки яркости/контраста/цвета, переключайте влево/вправо для настройки необходимой функции.

Режим “Не беспокоить”

В меню системных настроек Вы можете включить либо выключить режим “Не беспокоить”. Для этого нажмите и удерживайте кнопку вправо.

Функция прослушивания

Для использования функции прослушивания, в режиме ожидания нажмите кнопку  и удерживайте ее пока не откроется меню. Если у Вас подключено 2 и более устройств,

откроется меню выбора монитора. Кнопками влево и вправо выберите нужное

устройство и подтвердите выбор, нажав кнопку .

Примечание:

А: Во время передачи, пользователь слышит все звуки из выбранной Вами комнаты, но пользователи, которые находятся в месте, где расположено выбранное устройство Вас не слышат.

Б: Когда в системе установлено 2 и более устройств, функция прослушивания доступна, только если она находится во включенном режиме. Пожалуйста, проверьте меню настроек системы, для того, чтобы, включить функцию прослушивания.

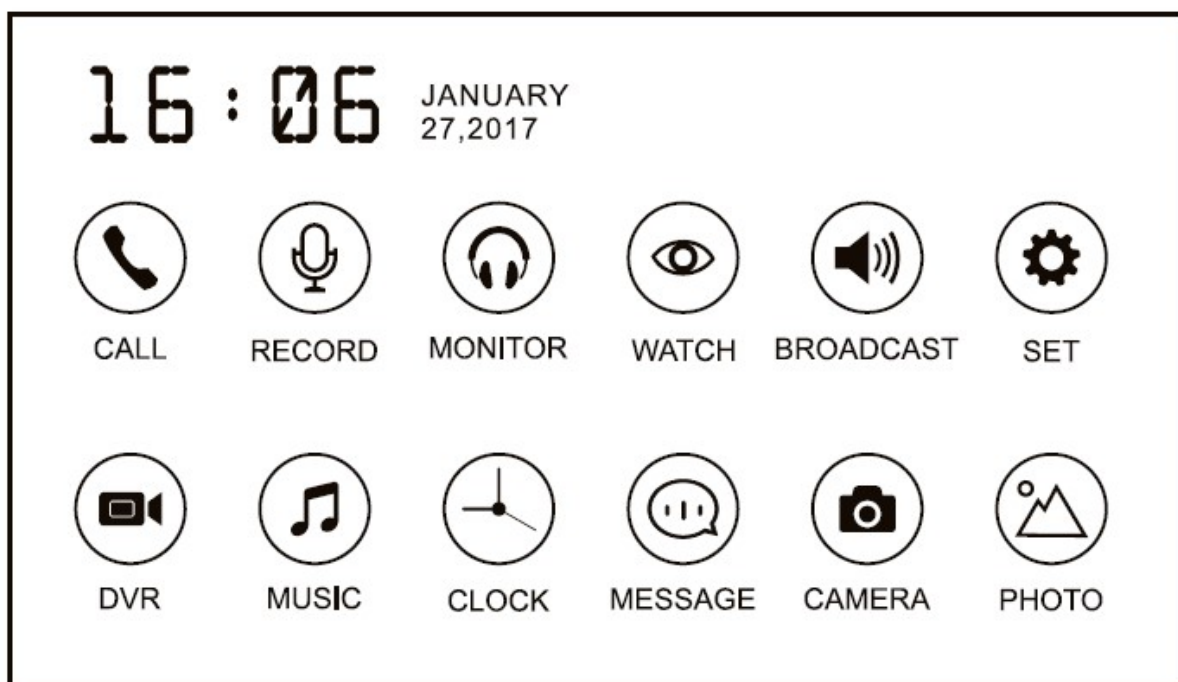

6. Настройки.

В режиме ожидания, нажмите кнопку .



	Иконка	ФУНКЦИЯ
1		Ответить на звонок
2		Включение записи вручную. Повторное нажатие – выключение записи / Отключение микрофона во время разговора
3		Подключение к дополнительным мониторам
4		Просмотр видеокамер, вызывных видеопанелей
5		Голосовая связь с другими мониторами
6		Вход в меню настроек
7		Просмотр видеофайлов
8		Прослушивание и удаление загруженных аудиофайлов
9		Режим «Календарь» и «Часы»
10		Прослушивание аудио сообщений
11		Просмотр фото, сделанных с вызывных видеопанелей
12		Просмотр и удаление загруженных видеофайлов

Системные настройки

Чтобы войти в меню настроек, в режиме ожидания нажмите кнопку . Для того чтобы войти в меню выбранного раздела , повторно нажмите кнопку .

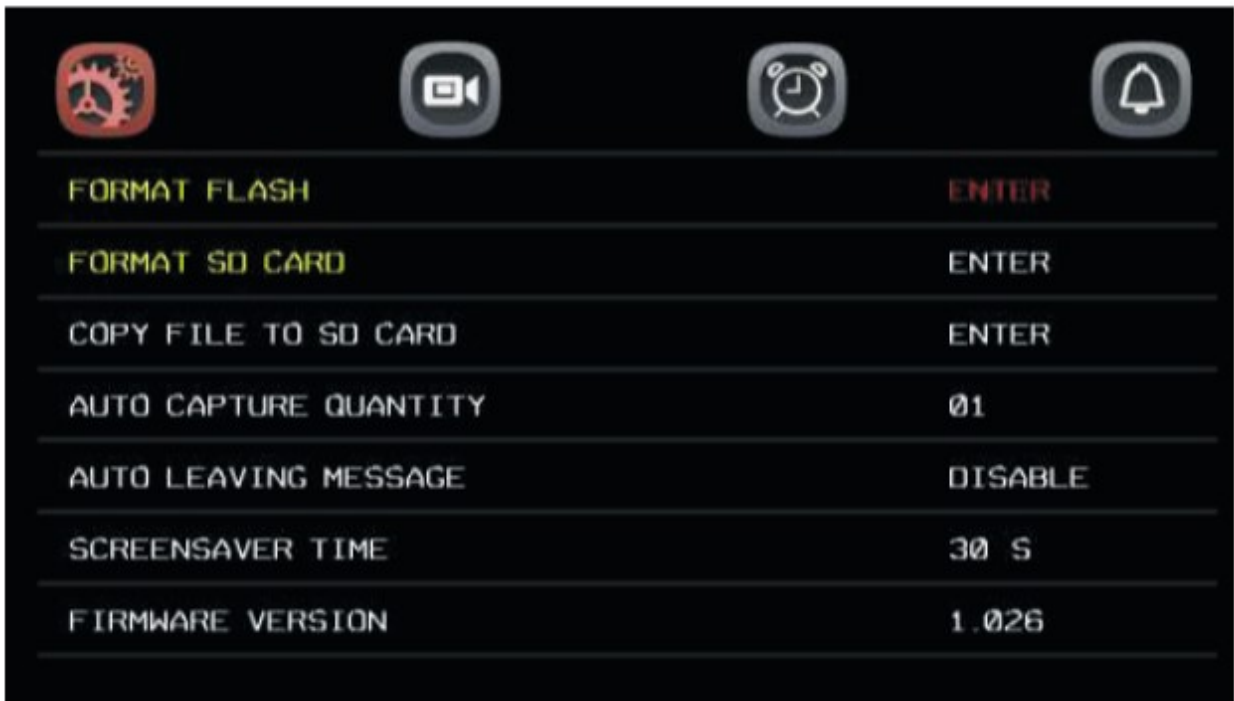
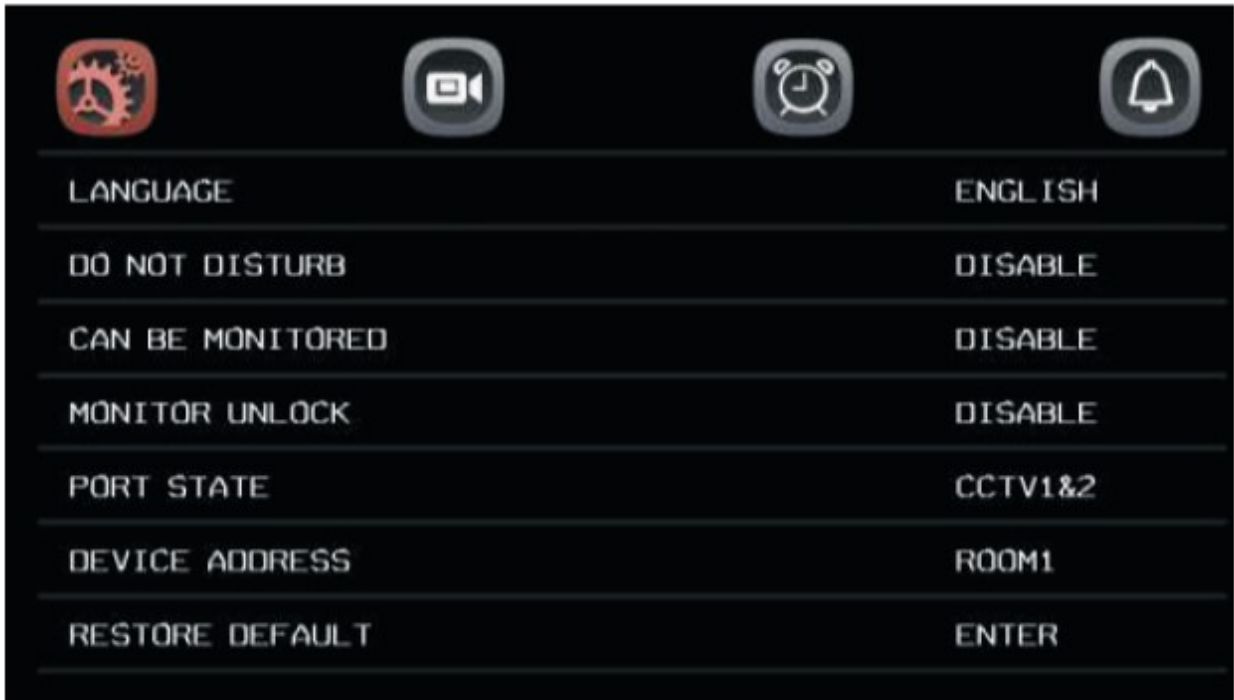

Функция автоматической записи сообщений. Во время Вашего отсутствия посетитель может оставить Вам голосовое сообщение. Для этого Вам нужно включить функцию «Автоответчик» до Вашего ухода. Когда посетитель нажмет кнопку вызова, после окончания проигрывания мелодии вызова, посетитель услышит голосовое сообщение: «Никого нет дома, Вы можете оставить сообщение». После специального звукового сигнала посетитель в течение 20 секунд может оставить сообщение для Вас.

№	Название	ФУНКЦИЯ
1	Язык	Русский / Английский
2	Режим "Не беспокоить"	Отключение любых сигналов
3	Мониторинг	Подключение к дополнительным мониторам
4	Доп. Входы	Подключение видеокамер
5	Режим "Прослушивание"	Прослушивание монитора
6	Адрес устройства	Возможно установить до 4-х мониторов в параллель, выбрав один из них главным (на который вызов будет поступать в первую очередь). Если у двух мониторов выбран один и тот же адрес, то этот пункт меню будет гореть «желтым».
7	Заводские настройки	Полный сброс настроек
8	Формат Flash	Форматирование внутренней памяти
9	Формат SD	Форматирование SD-карты
10	Копирование на SD-карту	Перенос файлов на SD-карту
11	Фото входящего вызова	Вы можете выбрать количество кадров (от 1-го до 3-х), которые будут автоматически сделаны при вызове с видеопанели
12	Режим "Автоответчик"	Посетитель может оставить сообщение
13	Спящий режим	Отключение экрана через 3 сек, или 1 / 2 / 3 / 5 / 10 / 20 / 30 / 40 / 50 / 60 минут
14	Версия прошивки	Номер прошивки

Настройки видеозаписи

Чтобы войти в меню настроек, в режиме ожидания нажмите кнопку . Для того чтобы войти в

меню выбранного раздела , повторно нажмите кнопку .

Внимание!!! Видеозапись не производится, если установлена карта памяти 2GB.



Рекомендуется устанавливать карту памяти не менее 8GB



№	Название	ФУНКЦИЯ
1	Видеозапись	Включить / Отключить
2	Выбор кадров	Выбор количество кадров в сек. 2 / 4 / 6 / 8 / 10
3	Разрешение записи	Выбор качества записи: 640*480 / 320*240
4	Детектор движения	Выбор чувствительности детектора движения: Высокая / Средняя / Низкая / Отключить
5	Время начало работы "Видеозапись"	Установка времени начала записи
6	Время окончание работы "Видеозапись"	Установка времени окончания записи
7	Выбор устройства для записи	Видеопанель 1 / Видеопанель 2 / Видеокамера 1 / Видеокамера 2

Рекомендуется устанавливать разрешение записи 640*480



Настройки даты и времени.

Чтобы войти в меню настроек, в режиме ожидания нажмите кнопку . Для того чтобы войти в меню выбранного раздела , повторно нажмите кнопку .

№	Название	ФУНКЦИЯ
1	Время	Настройка времени: сек / мин / час
2	Дата	Настройка даты: день / месяц / год
3	Установка мелодии будильника	Выбор 13 предустановленных мелодий будильника
4	Установка будильника	Возможно установить будильник с вызовом каждый день в течение минуты в установленное время. Или в указанные дни недели.



Настройки длительности, громкости и выбор мелодий вызова

Чтобы войти в меню настроек, в режиме ожидания нажмите кнопку . Для того чтобы войти в меню выбранного раздела , повторно нажмите кнопку .

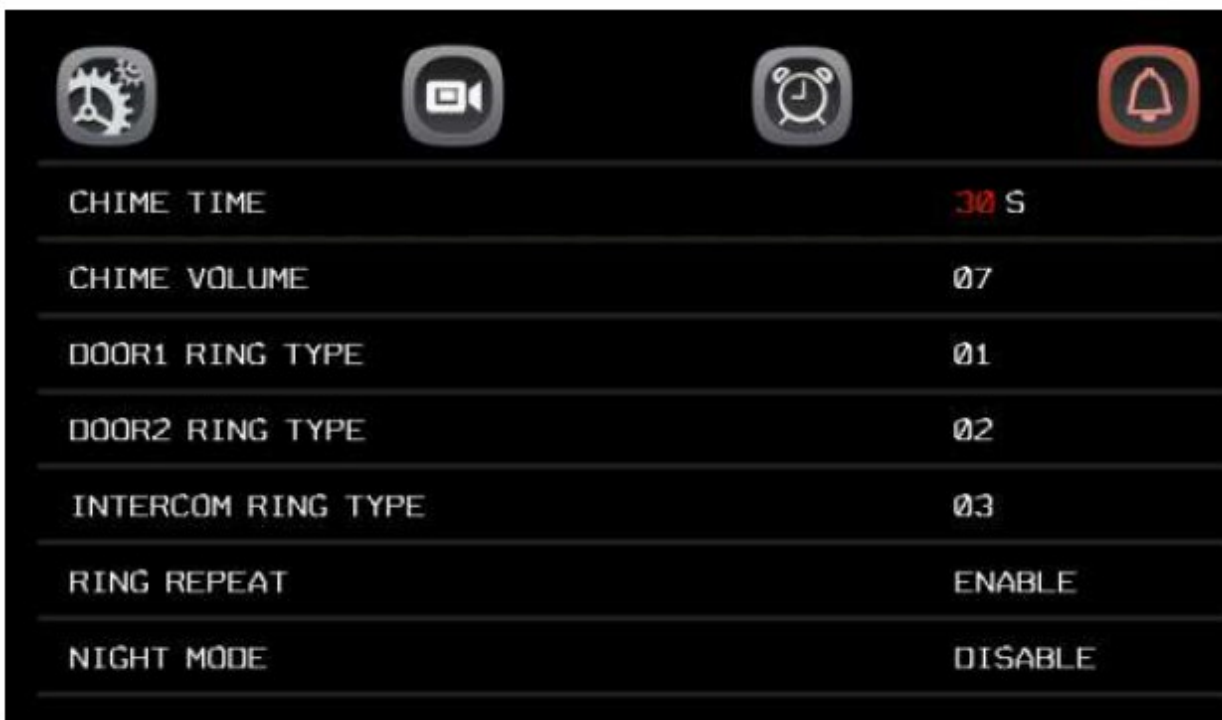

№	Название	ФУНКЦИЯ
1	Время звонка	Выбор длительности звонка: от 10 сек до 60 сек
2	Громкость звонка	Выбор громкости звонка
3	Установка мелодии вызова для вызывных видеопанелей и интеркома	Для каждой вызывной видеопанели, и для вызова интерком есть возможность установить свою мелодию вызова
4	Повтор вызова	Вызов будет / не будет повторяться в установленное время
5	Ночной режим	По расписанию: 22.00 – 07.00 / Отключить

7. Спецификация.

No.	Наименование	Характеристики
1	Рабочее напряжение	DC15V, 0.8A
2	Энергопотребление	3W (Макс.) 0.3W (в режиме ожидания)
3	Рабочая температура	от 0°C до +40°C
4	Влажность	0 - 95%
5	Экран	4.3 дюйма
6	Соединение	4-х жильный кабель
7	Размеры	171 x 116 x 16 мм
8	Вес	206г.

Для Ваших заметок:

www.quantum.su

