

# ***FALCON EYE***

## **Инструкция по эксплуатации к видеодомофону модель FE-70C4**











Данный документ содержит ознакомительную информацию, которая может быть изменена производителем без предварительного уведомления для улучшения качества продукта.

# Содержание

<b>1. Наименование и назначение составных частей .....</b>	<b>1</b>
<b>1.1 Передняя панель .....</b>	<b>1</b>
<b>1.2 Задняя панель .....</b>	<b>2</b>
<b>2. Особенности и функции.....</b>	<b>3</b>
<b>2.1 Особенности.....</b>	<b>3</b>
<b>2.2 Основные функции.....</b>	<b>3</b>
<b>3. Комплектация.....</b>	<b>4</b>
<b>4. Схема подключения устройства .....</b>	<b>4</b>
<b>4.1 Компоновка системы .....</b>	<b>4</b>
<b>4.2 Электрическая схема.....</b>	<b>5</b>
<b>5. Установка.....</b>	<b>6</b>
<b>5.1 Место установки.....</b>	<b>7</b>
<b>5.2 Подключение проводов и установка монитора .....</b>	<b>7</b>
<b>6. Описание настроек.....</b>	<b>8</b>
<b>6.1 Вызов от посетителя.....</b>	<b>8</b>
<b>6.2 Функция мониторинга .....</b>	<b>8</b>
<b>6.3 Интерком.....</b>	<b>9</b>
<b>6.4 Настройки.....</b>	<b>9</b>
<b>7. Технические характеристики .....</b>	<b>11</b>

## Предупреждения и предостережения

Для предотвращения опасных ситуаций и нанесения вреда имуществу, пожалуйста, убедитесь в том, что соблюдены все инструкции.

	<b>Предупреждение: Возможно получение серьезных увечий!</b>
	Не разбирайте, не устанавливайте и не ремонтируйте устройство самостоятельно.
	Не размещайте устройство вблизи мест с повышенной температурой и влажностью.
	Не прилагайте излишних усилий, не создавайте перегибов кабеля, не ставьте на устройство тяжелые предметы.
	При очистке внешних частей устройства не используйте растворители и химически агрессивные жидкости.
	Во время работы не подключайте к другим устройствам.
	Во избежание поломок и удара электрическим током очищайте прибор при помощи сухой мягкой ткани.
	При появлении дыма, запаха гари или открытого огня, немедленно отключите устройство от сети и свяжитесь с сервисным центром.
	Не работайте с устройством мокрыми руками.
	<b>Предостережение: Возможно получение травм и нанесение вреда имуществу</b>
	Избегайте попадания внутрь устройства посторонних предметов, насекомых и жидкостей.
	Избегайте попадания на устройство прямых солнечных лучей, а также перегрева прибора во время установки.
	Устанавливайте устройство на плоскую и устойчивую поверхность
	Извлеките вилку из розетки, если устройство не используется длительное время
	Не извлекайте карту памяти во время записи, это приведет к потере информации

# 1. Наименование и назначение составных частей

## 1.1 Передняя панель

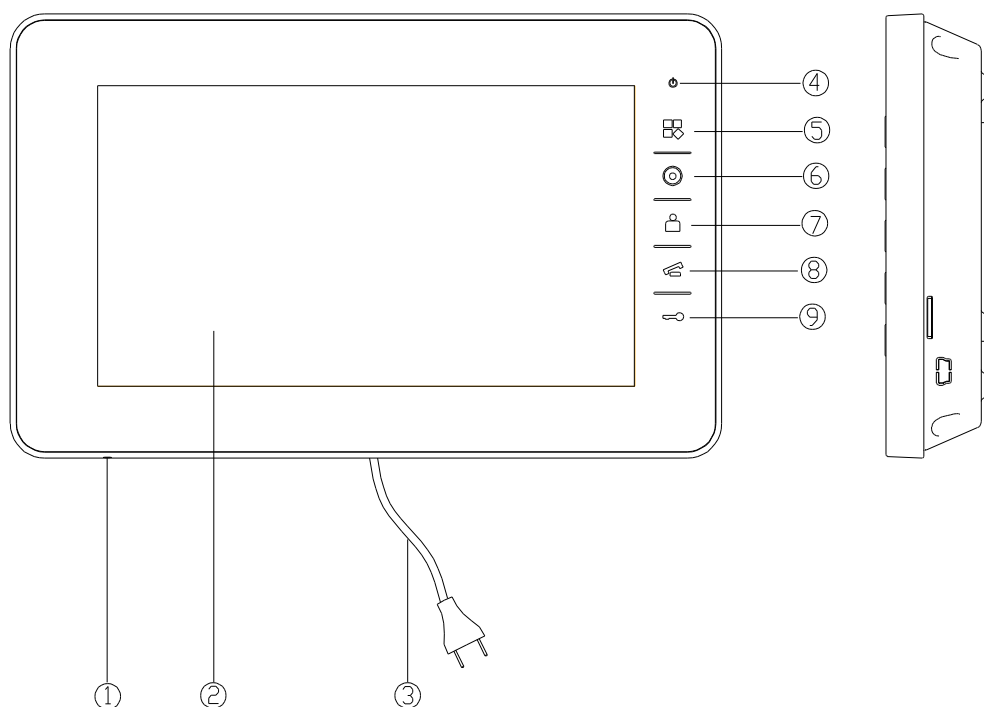

№	Наименование	Назначение
1	Микрофон	Микрофон для передачи звука
2	Экран	7-ми дюймовый цветной ЖК экран
3	Кабель питания	Кабель питания для подключения к электросети переменного тока с напряжением 220В
4	Индикатор питания	Индикатор, показывающий наличие питания.
5	Кнопка «Настройка»	Кнопка для входа в меню настроек
6	Кнопка «Интерком»	Кнопка для интеркома
7	Кнопка «Просмотр»	Кнопка для просмотра панели
8	Кнопка «Разговор»	Кнопка для разговора
9	Кнопка «Открыть»	Кнопка для открытия двери

## 1.2 Задняя панель

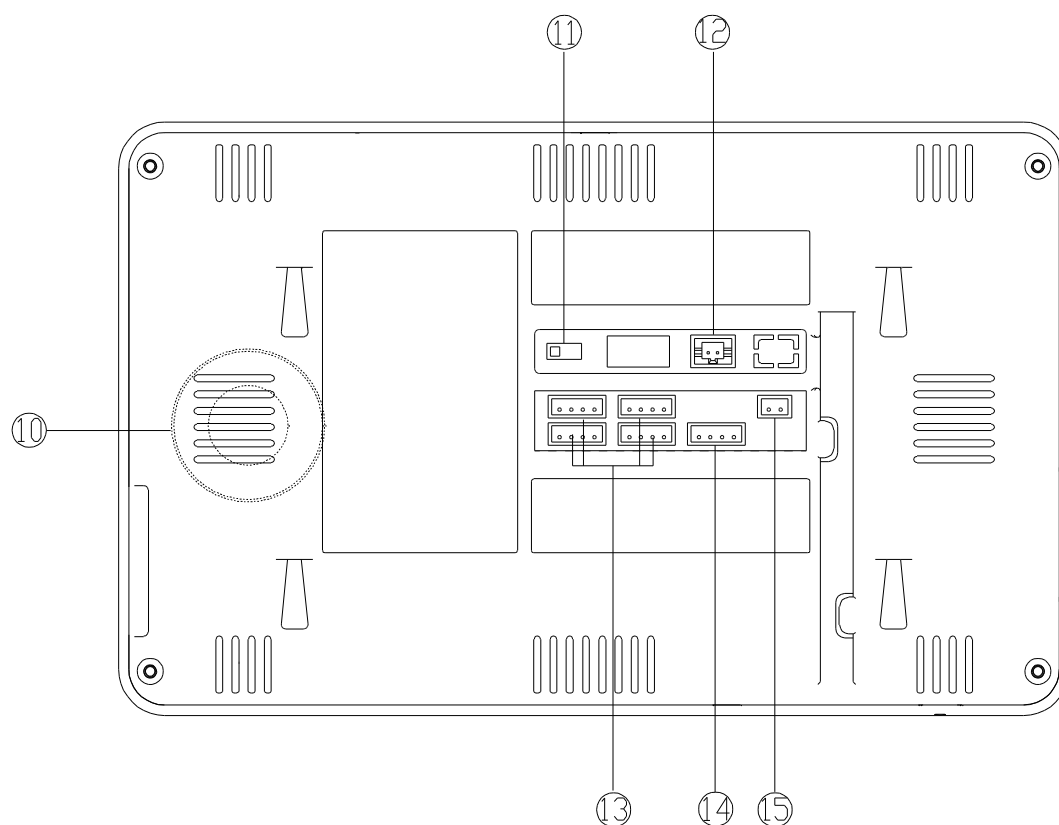

№	Наименование	Назначение
10	Динамик	Динамик для воспроизведения звука
11	Тумблер 750м	Тумблер включения/выключения согласующего сопротивления для видеосигнала.
12	Разъём для подключения внешнего блока питания	Разъём для подключения внешнего блока питания DC14.5В
13	Разъём для подключения панели	Разъём для подключения вызывной панели 1/вызывной панели 2/ вызывной панели 3/вызывной панели 4
14	Разъём для подключения монитора	Разъём для подключения доп. монитора
15	Разъём для выхода звонка	Разъём для выхода звонка

## **2. Особенности и функции**

### **2.1 Особенности**

- 7-ми дюймовый цветной экран
- Возможности подключения: 4 вызывных панелей, 4 домофонов в параллель
- Регулировка яркости, цвета и контрастности
- Регулировка громкости вызова
- Функция “Не беспокоить”
- Без трубки
- OSD меню
- PAL или NTSC

### **2.2 Основные функции**

- Просмотр видеозаписи панели или видеокамеры
- Разговор с посетителями
- Источник питания: AC 100-240В, DC 14,5В (отдельный вход)
- Меню на различных языках
- Управление электрозамком
- Способ монтажа - накладной

### 3. Комплектация



### 4. Схема подключения устройства

#### 4.1 Компоновка системы

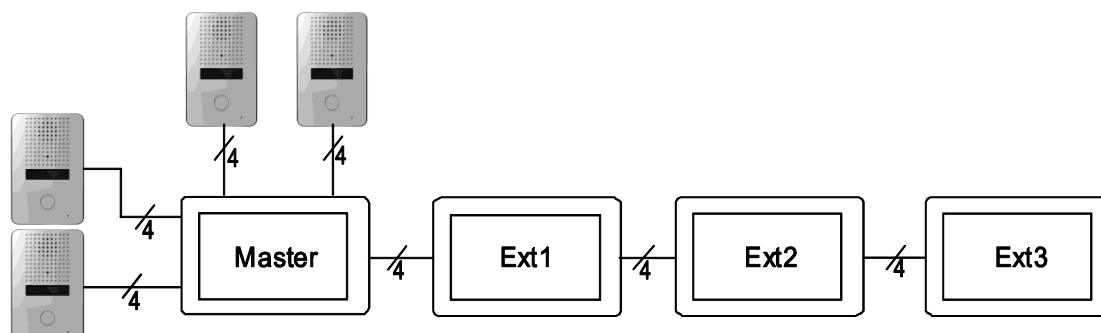

ВНИМАНИЕ:

- ◆ В системе не может быть 2 одинаковых адреса.
- ◆ Мастер монитор поддерживает 4 вызывные панели, а дополнительные мониторы только 2 панели, то при вызове с 3 или 4 панели мастер монитор будет оставлять мониторинг 6 минут (при условии если не кто не снимет трубку) это касается только мониторов FE-70i, FE-70w, FE-101it и FE-101wt
- ◆ Мастер монитор поддерживает 4 вызывные панели, и дополнительные мониторы тоже поддерживают 4 панели то звонок работает нормально.

## 4.2 Электрическая схема

Пожалуйста, при подключении соблюдайте полярность.

### ◆ Схема подключения с одним монитором

Dial 75Ω switch to ON

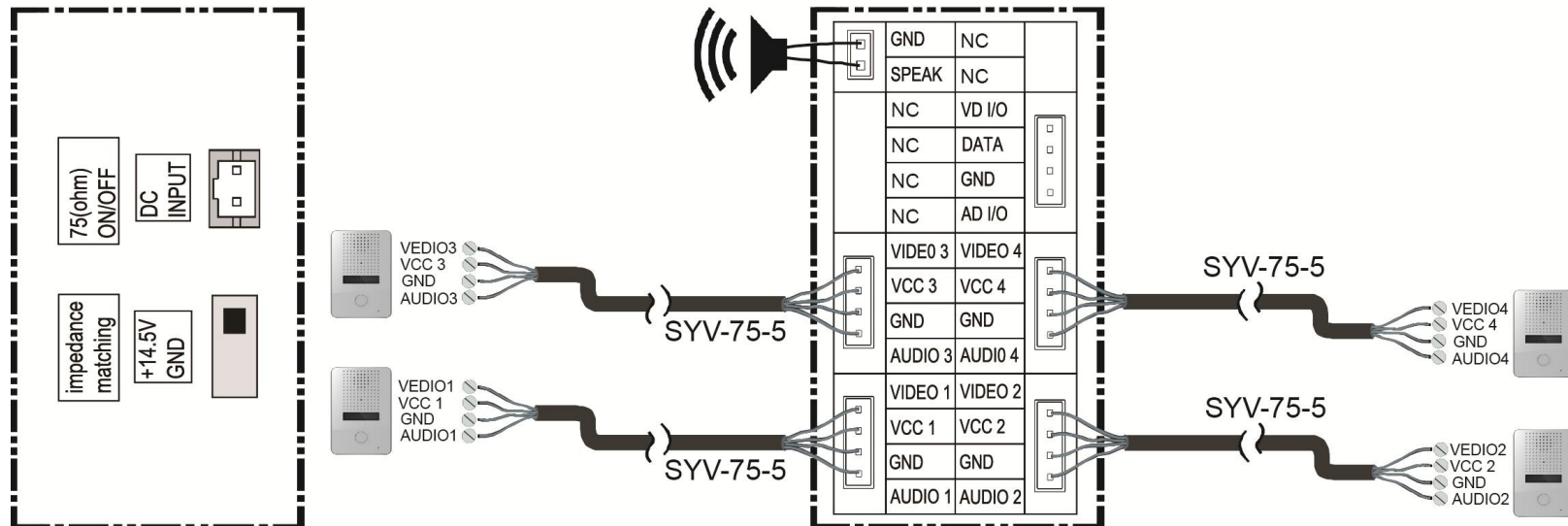

### ◆ Схема подключения нескольких мониторов параллельно

**Внимание!** При подключении нескольких мониторов в параллель обратите внимание на положение тумблера согласующего сопротивления видеосигнала: он должен быть включен только на последнем мониторе. Также он должен быть активирован в одиночном режиме работы.



## 5. Установка

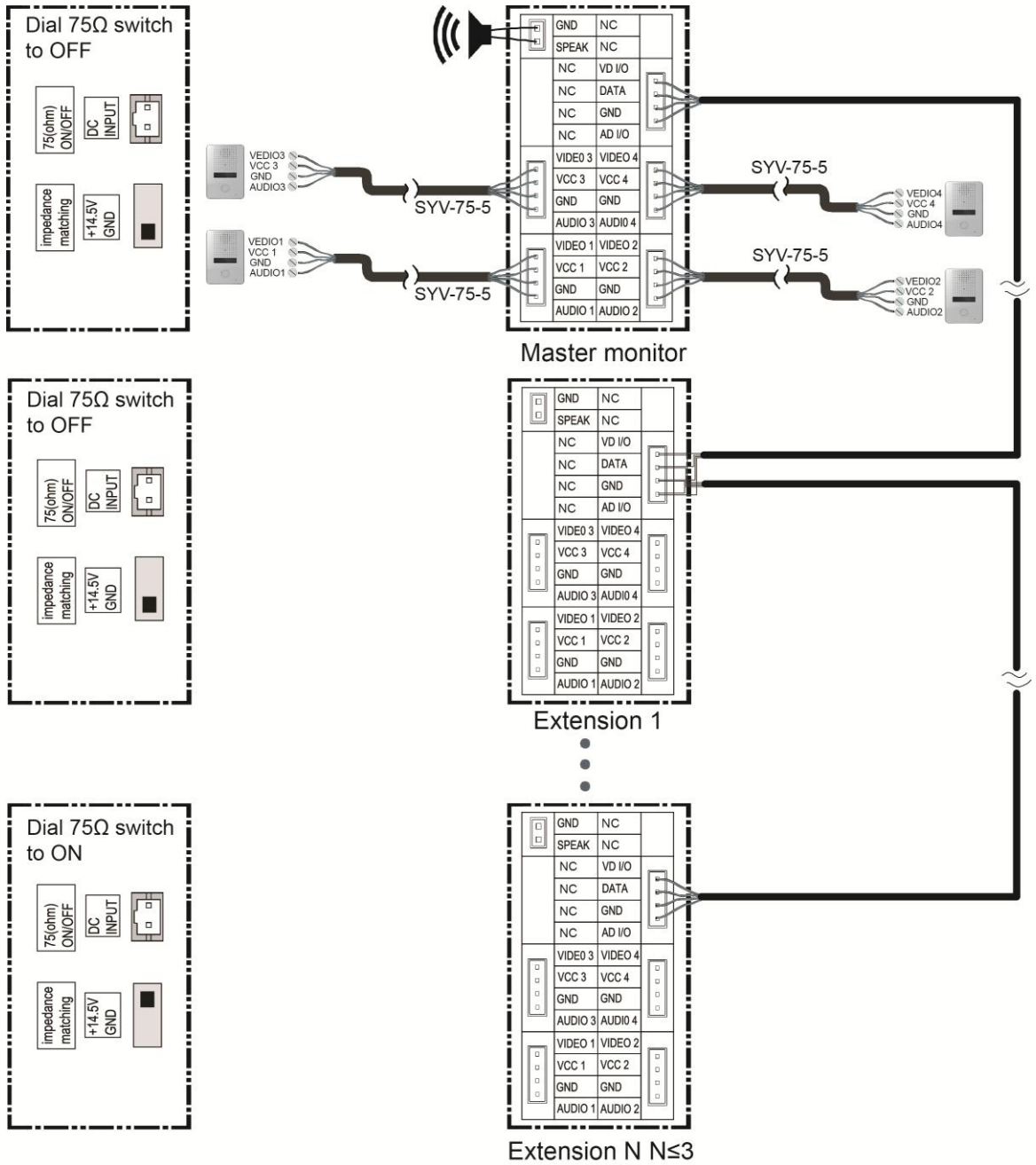



## 6. Описание настроек

### 6.1 Вызов от посетителя

Посетитель нажимает на кнопку **[Вызов]**, монитор издает звуковой сигнал, на экране появляется номер камеры с изображением посетителя (длительность отображения изображения 30 с).

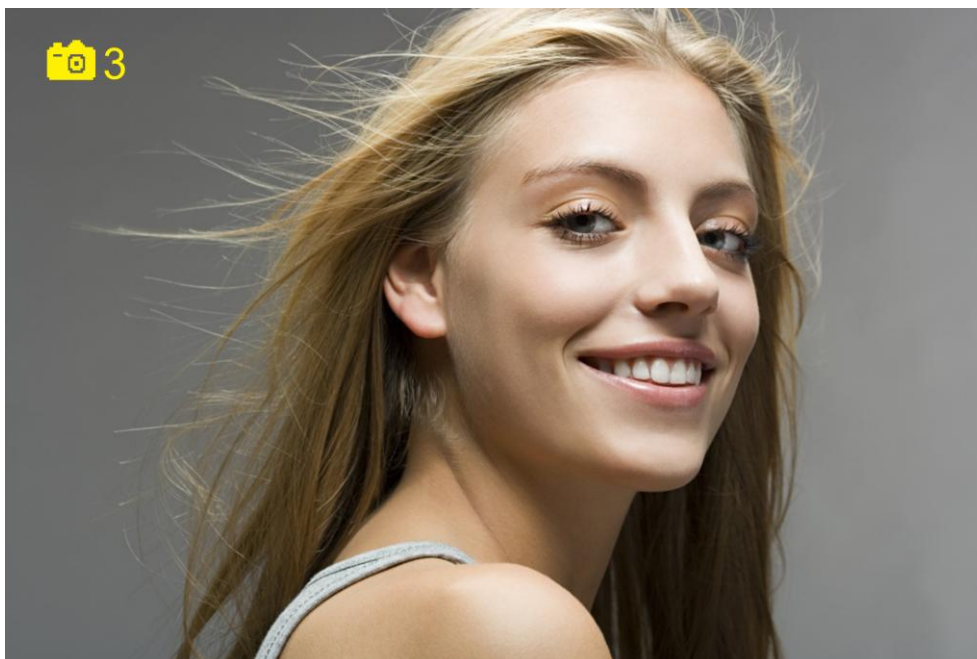

- Посетитель нажимает на кнопку **[Вызов]**, монитор издает звуковой сигнал, нажмите **[Разговор]** для разговора с посетителем, нажмите **[Разговор]** ещё раз для завершения разговора.
- Нажмите **[Открыть]** для открывания двери.

### 6.2 Функция мониторинга

- В режиме ожидания, нажмите кнопку “мониторинг” для просмотра видео с панели 1.
- Нажмите кнопку “мониторинг” ещё раз для просмотра видео с панели 2.
- Нажмите кнопку “мониторинг” 3 раза для просмотра видео с панели 3.
- Нажмите кнопку “мониторинг” 4 раза для просмотра видео с панели 4.
- Нажмите кнопку “мониторинг” 5 разов для выхода режима просмотра.

### 6.3 Интерком



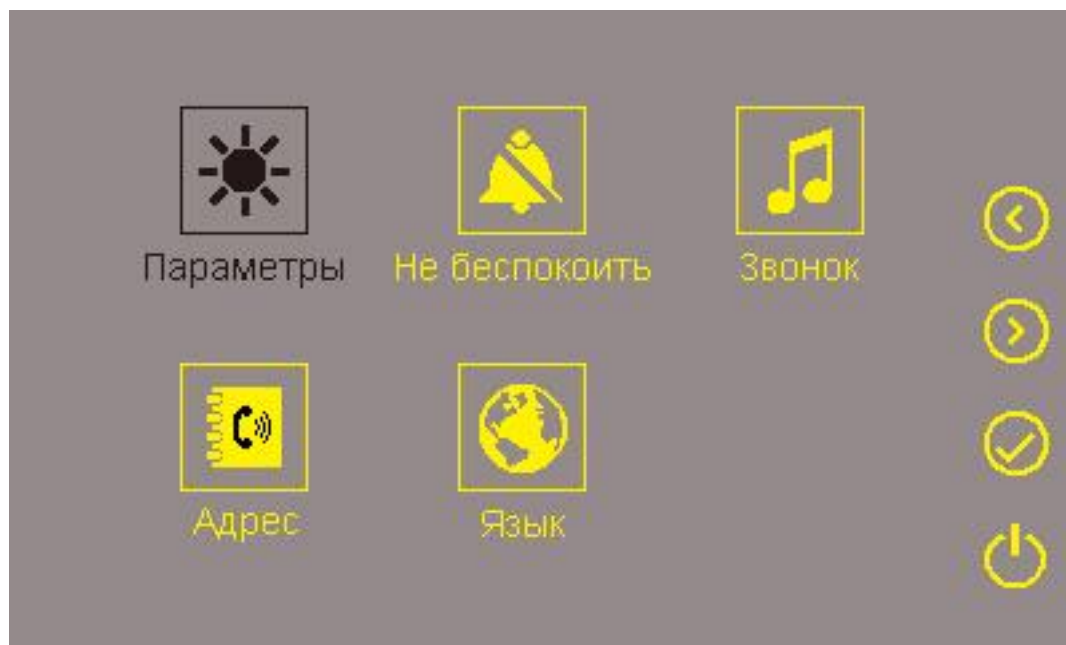

В режиме ожидания,нажмите кнопку “интерком” и начнётся интерком.Нажмите кнопку “разговор” на звонящем мониторе для ответа на вызов.

### 6.4 Настройки

- В режиме ожидания,нажмите кнопку “меню” для входа на страницу настроек.
- Нажмите кнопку “интерком” или “мониторинг” для бывора.
- Нажмите кнопку “разговор” для входа настройки.



Название значков:

	Вход в меню <b>[Параметры]</b>		Вход в меню <b>[Не беспокоить]</b>
	Вход в меню <b>[Звонок]</b>		Вход в меню <b>[Адрес]</b>
	Вход в меню <b>[Язык]</b>		

Когда в страницу только одна строка:

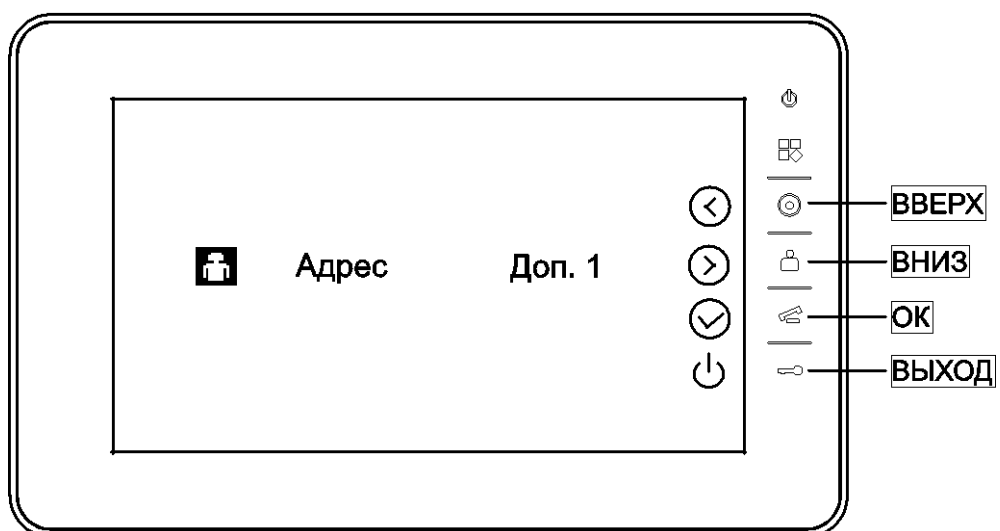

Когда в страницу 2 или более:

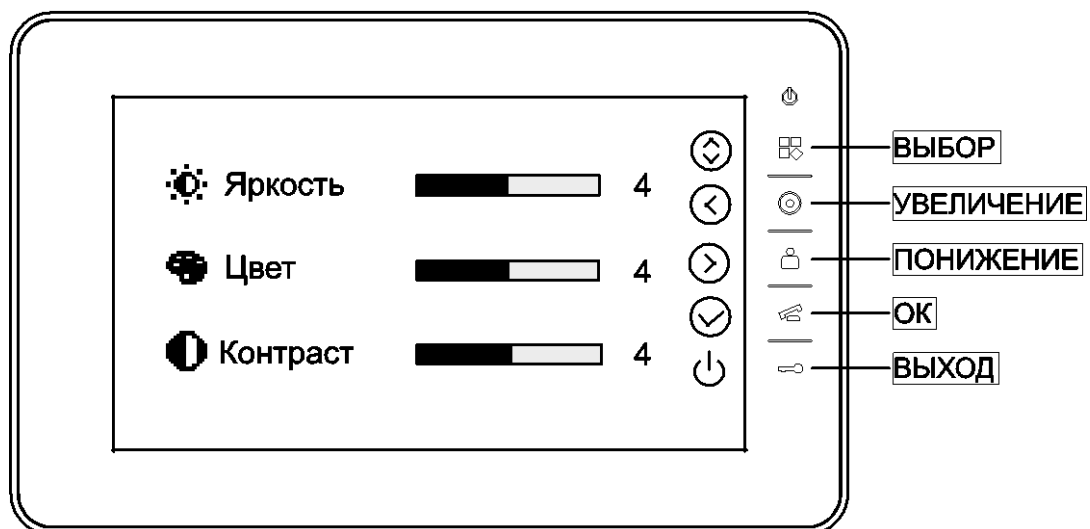

## 7. Технические характеристики

Параметр	Значение
Источник питания	AC 100В ~ 240В ,50Гц/60Гц или DC 14.5В
Максимальное потребление энергии	Макс.:10Вт, Режим ожидания:3Вт
Тип монитора	7 дюймов TFT LCD
Разрешение LCD	800(RGB) * 480
Соединение с вызывной панелью	4 4-х проводных канала
Соединение с доп. монитором	Три доп. монитора (макс.) (4 провода)
Габариты (мм)	205*128* 27,5(ШxВxГ)